

**Domal 22 / 23**  
**Zanzariere**



# Indice

I	Introduzione tecnica
A	Accessori
B	Guarnizioni
C	Attrezzature
D	Profilati -p
E	Profilati I:I
F	Distinte
G	Sezioni
H	Lavorazioni
K	Squadrette
L	Schemi di montaggio
	Condizioni generali di vendita

VERIFICARE SEMPRE LA DISPONIBILITA' DI NUOVI AGGIORNAMENTI

**CONSIGLI PRATICI PER:**

- LAVORAZIONE
- PROTEZIONE
- PULIZIA
- MANUTENZIONE

**DELL' ALLUMINIO VERNICIATO ED OSSIDATO**

1. **IMBALLAGGIO.** Impiegare la giusta protezione, evitando di esporre il profilo protetto direttamente ai raggi solari. In ogni caso il prodotto impiegato per eventuali reimpalli deve essere compatibile con la verniciatura o con l'ossidazione ed occorre seguire le istruzioni del fornitore.
2. **LAVORAZIONE.** Durante tutte le fasi di lavorazione manovrare i profilati con estrema delicatezza ed accertarsi che l'ambiente di lavoro sia pulito. Usare la massima cura nella movimentazione dei pezzi. Evitare il contatto con scorie o residui di limature delle lavorazioni precedenti.
3. **ATTREZZATURE.** Accertarsi che i macchinari e gli utensili siano sempre efficienti ed adatti al compito da svolgere, in particolare le lame e le troncatrici. Per il raffreddamento degli utensili evitare prodotti che possono intaccare la colorazione dei profilati e pregiudicarne la qualità.
4. **SIGILLATURA.** Sigillare accuratamente con prodotti idonei tutti i tagli e/o fori di lavorazione del serramento, bloccando ogni zona soggetta ad infiltrazione. Accertarsi sempre che ci sia un corretto drenaggio all'interno dello scatolato del serramento.
5. **ACCESSORI.** Utilizzare esclusivamente accessoristica di ottima qualità. La viteria deve sempre essere in materiale adatto e, possibilmente, isolato. Ricordare sempre che tutto ciò che non è alluminio, ma è in contatto con quest'ultimo, può creare problemi di corrosione. Evitare l'uso delle squadrette in ferro non opportunamente trattate.
6. **LUBRIFICANTI.** Eseguire con particolare attenzione ed appositi olii la lubrificazione dell'accessoristica.
7. **POSA IN OPERA.** La buona norma richiede sempre di installare per ultimo il serramento in alluminio, evitando in questo modo possibili inconvenienti dovuti al contatto con sostanze presenti in cantiere che possono danneggiare le superfici verniciate o anodizzate.
8. **MANUTENZIONE E PULIZIA.** Per mantenere il più possibile inalterate nel tempo le superfici anodizzate o verniciate, è necessario che le stesse vengano opportunamente pulite con prodotti appositi.

**In ogni caso si raccomanda vivamente di:**

- Pulire le superfici quando non sono esposte a fonti di calore diretto, ad esempio i raggi solari.
- Usare per la pulizia una spugna o un panno bagnato con l'apposito detergente.
- Il detergente deve essere: neutro, non abrasivo, non a base di ammoniaca, non a base di cloro (ad esempio candeggina).
- Le parti meccaniche debbono essere: pulite ed oliate tramite spray al silicone oppure al teflon e controllate anche a livello di usura.

**La HYDRO BUILDING SYSTEMS S.P.A. fornisce prodotti con finiture garantite dai marchi QUALANOD e QUALICOAT**

## **Peso profilati guarnizioni:**

Il peso riportato sul catalogo per i profilati e le guarnizioni è quello teorico quindi potrà variare in funzione delle tolleranze dimensionali e di spessore regolamentate dalle norme.

(Norma EN 12020/2 per i profilati e norma UNI EN 12365-1 per le guarnizioni).

## **Leghe di estrusione:**

I profilati sono estrusi in lega EN AW 6060 – EN 573/3 con stato di fornitura T6 – EN 515.

## **Lunghezza delle barre**

La lunghezza commerciale delle barre dei profilati è di mm 6500.

Per eventuali dimensioni differenti contattare i servizi commerciali.

## **Dimensione dei profilati:**

Le dimensioni riportate per i profilati sono quelle teoriche quindi potranno variare, a causa delle tolleranze di estrusione (Norma EN12020/2).

Detta variabilità può risultare più evidente nelle cavità previste per l'inserimento di accessori e guarnizioni.

Anche gli accoppiamenti possono risentire di queste variazioni dimensionali.

Le cave piccole, in particolare quelle delle guarnizioni, possono essere sensibilmente ridotte, nel caso di profilati verniciati, dello spessore della vernice stessa.

## **Dimensioni di taglio:**

Nel presente catalogo sono riportate le distinte di taglio e gli schemi di lavorazione.

Le dimensioni teoriche riportate sono esatte, ma nella pratica dovranno essere considerati gli arrotondamenti che la tecnica e l'attrezzatura della propria officina consigliano.

## **Riferimento quote per la costruzione dei serramenti:**

I riferimenti delle quote L e H del catalogo, coincidenti con la parte tubolare del profilato, corrispondono ai riferimenti riportati sulle troncatrici.

## **Schemi, sezioni e collegamenti al muro:**

Gli schemi, le sezioni e gli attacchi a muro riportati sul catalogo, non hanno valore limitativo, ma sono soluzioni consigliate ed esemplificazioni di alcune situazioni più comunemente riscontrate nelle realtà.

## **Tolleranza posa in opera:**

Tra l'interno del controtelaio in acciaio e l'esterno della parte tubolare del serramento è consigliabile lasciare una tolleranza di posa di circa mm.7 per lato.

Considerata la sporgenza (mm.2÷3) della piastrina circolare di appoggio degli espansori, per il fissaggio a muro rimane uno spazio utile per le eventuali imperfezioni di verticalità e orizzontalità di mm. 5÷4 per lato in modo da poter sistemare a piombo e a livello il serramento.

**Dimensioni dei serramenti:**

Nel determinare le dimensioni dei serramenti occorre valutare diversi fattori: il momento di inerzia dei profilati, le dimensioni delle ante mobili, la qualità e la portata degli accessori, il tipo di fissaggio a muro, la posa (altezza, esposizione, zone di vento ecc.). Questi dati sono valutabili sulla base della conoscenza pratica dell'arte dei vari cataloghi, dei manuali tecnici e delle prescrizioni UNCSAAL.

I diagrammi riportati sono stati elaborati sulla base dei momenti d'inerzia frontale dei profili.

**Verniciatura:**

Al fine di limitare il processo di corrosione filiforme si devono seguire alcune importanti regole: sigillare le parti tagliate, evitare ristagni di condensa all'interno del serramento e prestare la massima attenzione alla posa in opera.

I profilati a taglio termico, se sottoposti a verniciatura, devono subire un trattamento di cottura a temperatura di 180° (0°+20°) per circa 20-22 minuti.

Durante tutto il processo di verniciatura, i profilati devono essere opportunamente supportati in modo da mantenere la rettilineità iniziale e non subire deformazioni.

**Tutti i dati riportati nel presente catalogo sono indicativi e non impegnano la HYDRO BUILDING SYSTEMS S.p.A.**

**La HYDRO BUILDING SYSTEMS S.p.A. si riserva la facoltà di apportare, in qualsiasi momento, le modifiche che riterrà opportune.**

**Profilati, accessori e guarnizioni riportati su questo catalogo sono brevettati.**



**Quanto riportato in questo catalogo è di proprietà esclusiva della HYDRO BUILDING SYSTEMS S.p.A. e, a termini di legge, ne è vietata la vendita e la riproduzione, anche parziale, se non esplicitamente autorizzata.**

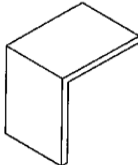
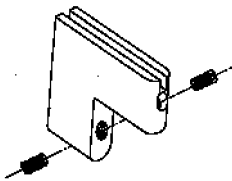
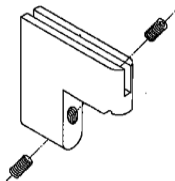
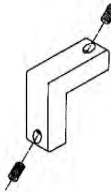
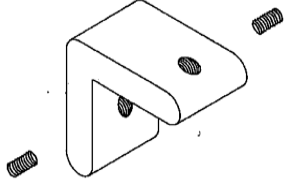
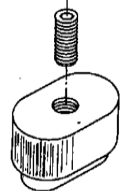
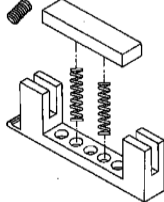
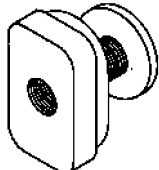

**Nella costruzione e nella posa in opera dei serramenti si consiglia di osservare e rispettare le normative, le prescrizioni e le raccomandazioni specifiche, esistenti in Italia.**

**Per la realizzazione dei serramenti si invita ad attenersi alla tecnologia costruttiva ed applicativa riportata sul catalogo tecnico e di utilizzare le guarnizioni e gli accessori consigliati.**

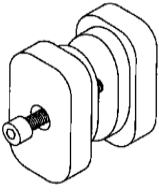
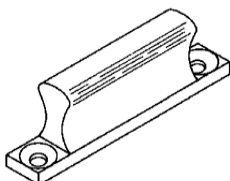
**La responsabilità della HYDRO BUILDING SYSTEMS S.p.A. è in ogni caso limitata alla sola sostituzione di quei prodotti che risultassero difettosi all'origine, prima di qualsiasi lavorazione.**

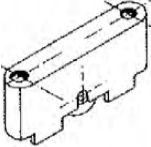
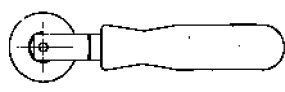

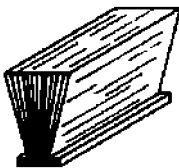
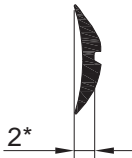





ACCESSORI accessories	CODICE code	DESCRIZIONE description	MATER. mater.
	D0022A01	SQUADRETTA DI ALLINEAMENTO PER D0007592  alignment corner cleat for D0007592	ALLUMINIO  aluminium
	D0022A61	SQUADRETTA A GOLE SIMMETRICHE PER GIUNZIONE ANTE  corner cleat with symmetric groove for sash connection	NYLON  nylon
	D0022A62	SQUADRETTA A GOLE ASIMMETRICHE PER GIUNZIONE ANTE  corner cleat with asymmetric groove for sash connection	NYLON  nylon
	D0022A63	SQUADRETTA PER GIUNZIONE TELAIO  corner cleat for frame connection	NYLON  nylon
	D0023A63	SQUADRETTA PER GIUNZIONE TELAIO  corner cleat for frame connection	NYLON  nylon
	D0022E01	ESPANSORE DI REGOLAZIONE  adjustable connecting set	NYLON  nylon
	D0022E41	BLOCCHETTO ELASTICO CON MOLLE  spring locking set	ACCIAIO INOX  stainless steel
	D0023E01	ESPANSORE DI REGOLAZIONE  adjustable connecting set	NYLON  nylon

ACCESSORI accessories	CODICE code	DESCRIZIONE description	MATER. mater.
	L-IT23E02	BLOCCHETTO PER GIUNZIONE PROFILO D0009179 CON SE STESSO block for connection of profile D0009179 with itself	NYLON nylon
	D0022M01	MANIGLIA PER ZANZARIERA handle for insect screen	ALLUMINIO aluminium
	D0023M01	CHIUSURA CON CATENACCIO (DX E SX) latch bolt (right and left)	ACCIAIO INOX stainless steel
	D0023R01	CARRELLO CON CUSCINETTO A SFERE ball-bearing roller	NYLON nylon
	D0080L10	ATTREZZO PER MONTAGGIO TELO tool for screen fixing	

SEZIONE section	CODICE code	DESCRIZIONE description	MATER. mater.
	D0090G10	TONDINO Ø5 mm PER FISSAGGIO TELO Ø5 mm rod for screen fixing	PVC pvc
	D4210012	SPAZZOLINO PER TENUTA PERIMETRALE brush for perimetral tightness	PP pp
	D4210036	GUARNIZIONE PER VETRO INTERNA inner glazing gasket	EPDM epdm
	D4210201	SPAZZOLINO PER TENUTA CENTRALE brush for central tightness	PP pp
* QUOTA TEORICA DI MASSIMA COMPRESSIONE theoretical maximum compression value			





SEZ.	CODICE	PESO Kg/m	SUP. IN VISTA	PERIM. EST.	PERIM. TOT.	DESCRIZIONE
	D0007592	0.427	34	154	154	TELAIO A DUE BINARI PER ATTACCO A FINESTRA
	D0008712	0.375	63	172	172	TELAIO A DUE BINARI
	D0008713	0.286	52	127	127	PROFILO AD ESPANSIONE PER D0008712
	D0009179	0.581	85	262	262	TELAIO A TRE BINARI
	D0009182	0.421	93	217	217	ANTA PER VETRO AD INFILARE
	D3290097	0.381	68.5	74	74	PROFILO PER RETINO FISSO PER ATTACCO A FINESTRA
	D3290161	0.325	70	165	165	ANTA PER RETINA
	D3290162	0.537	82	152	227	TRAVERSO
	D3290163	0.413	63	186	186	PROFILO AD ESPANSIONE PER D0009179



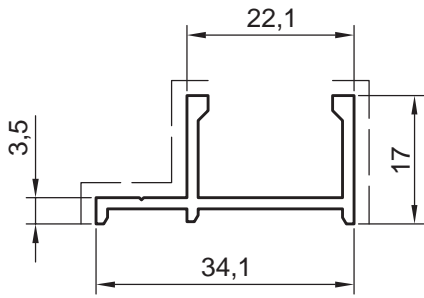

**D0008713** Kg/m 0.286  
Sup. in vista mm 52

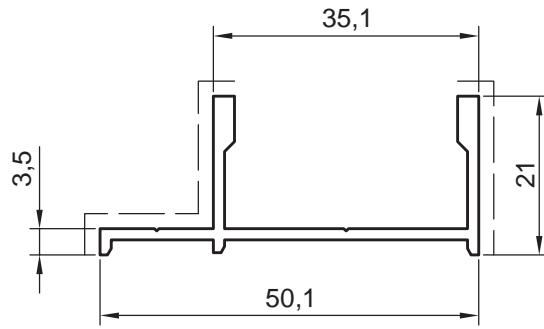

**D3290163** Kg/m 0.413  
Sup. in vista mm 63

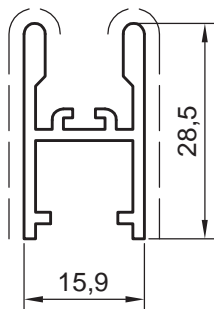

**D0008712** Kg/m 0.375  
Sup. in vista mm 63

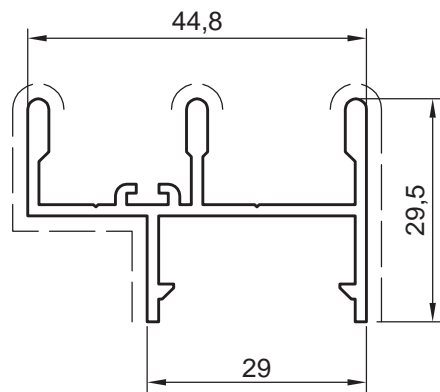

**D0009179** Kg/m 0.581  
Sup. in vista mm 85

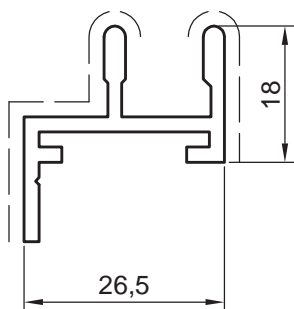

**D0007592** Kg/m 0.427  
Sup. in vista mm 53

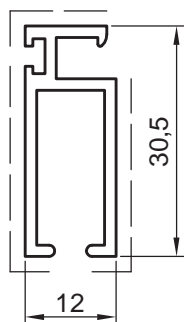

D3290161 Kg/m 0.325  
Sup. in vista mm 70

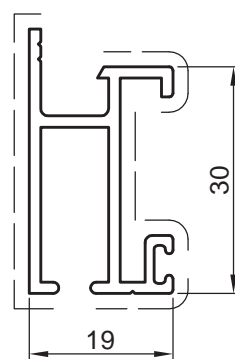

D0009182 Kg/m 0.421  
Sup. in vista mm 93

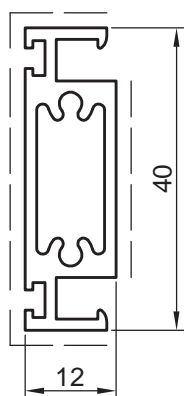

D3290162 Kg/m 0.537  
Sup. in vista mm 82

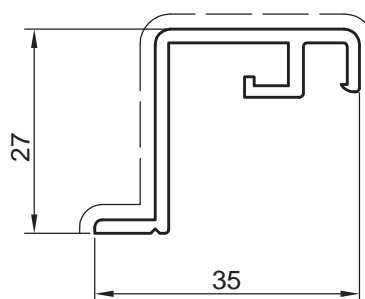

D3290097 Kg/m 0.381  
Sup. in vista mm 68.5

ZANZARIERA A SALISCENDI

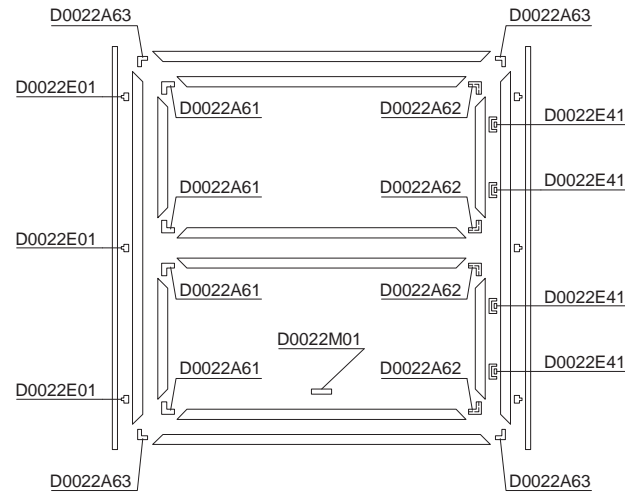
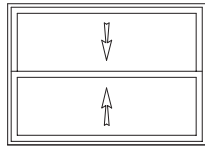

PROFILI

Nr. pezzi	Profilo	Descrizione	Taglio
2	D0008713	PROFILO AD ESPANSIONE	H
2	D0008712	MONTANTE TELAIO	H
2	D0008712	TRAVERSO SUP. ED INF. TELAIO	L-13
4	D3290161	TRAVERSO SUP. ED INF. ANTA	L-60
4	D3290161	MONTANTE LATERALE ANTA	H/2-8.5

ACCESSORI

Nr. pezzi	Codice	Descrizione
4	D0022A63	SQUADRETTA IN NYLON PER GIUNZIONE TELAIO
6	D0022E01	ESPANSORE DI REGOLAZIONE IN NYLON
4	D0022A61	SQUADRETTA A GOLE SIMM. PER GIUNZIONE ANTE
4	D0022A62	SQUADRETTA A GOLE ASIMM. PER GIUNZIONE ANTE
4	D0022E41	BLOCCETTO ELASTICO CON MOLLE
1	D0022M01	MANIGLIA IN NYLON
4L+2H	D0090G10	TONDINO IN PVC NERO Ø5 PER FISSAGGIO RETE

SEZIONE SENZA PROFILO AD ESPANSIONE

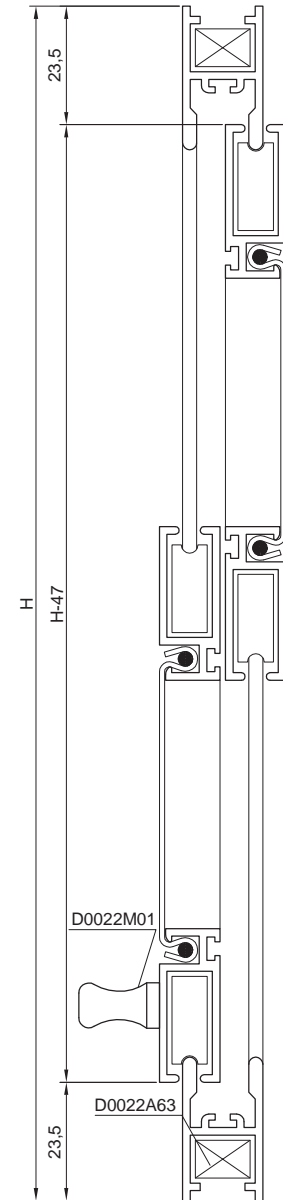
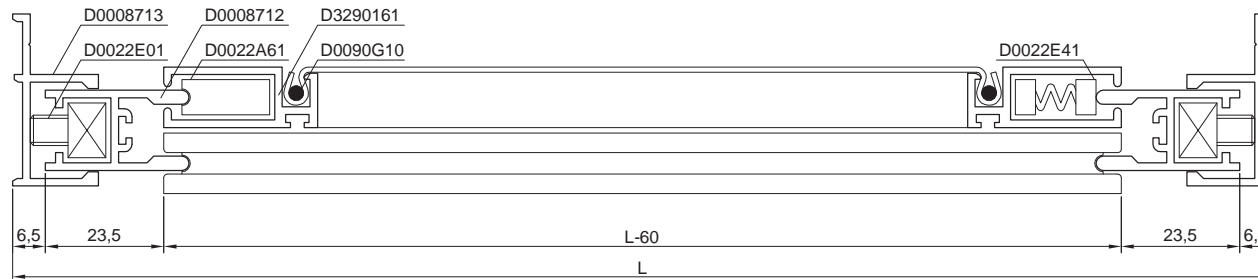
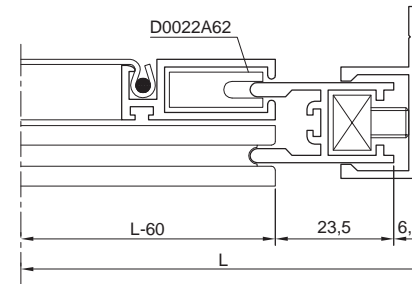
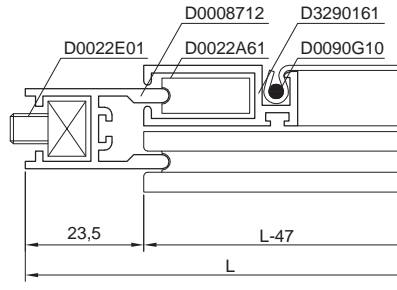

ZANZARIERA A SALISCENDI  
COLLEGAMENTO A  
SERRAMENTO ESISTENTE

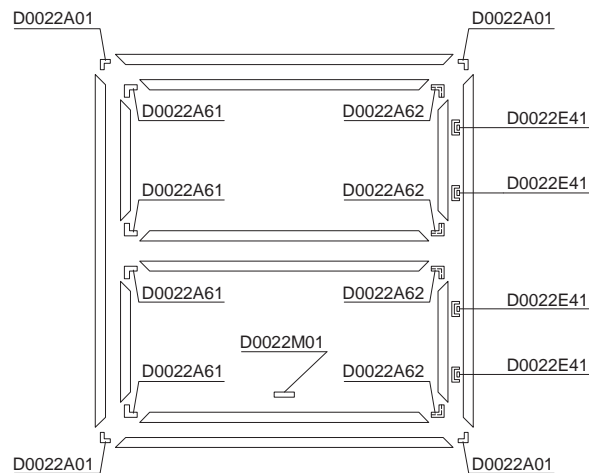
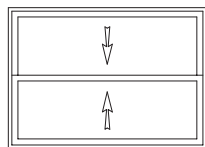

#### PROFILI

Nr. pezzi	Profilo	Descrizione	Taglio
2	D0007592	MONTANTE TELAIO	H
2	D0007592	TRAVERSO SUP. ED INF. TELAIO	L
4	D3290161	TRAVERSO SUP. ED INF. ANTA	L-47
4	D3290161	MONTANTE LATERALE ANTA	H-47

#### ACCESSORI

Nr. pezzi	Codice	Descrizione
4	D0022A01	SQUADRETTA IN NYLON PER GIUNZIONE TELAIO
4	D0022A61	SQUADRETTA A GOLE SIMM. PER GIUNZIONE ANTE
4	D0022A62	SQUADRETTA A GOLE ASIMM. PER GIUNZIONE ANTE
4	D0022E41	BLOCCETTO ELASTICO CON MOLLE
1	D0022M01	MANIGLIA IN NYLON
4L+2H	D0090G10	TONDINO IN PVC NERO Ø5 PER FISSAGGIO RETE

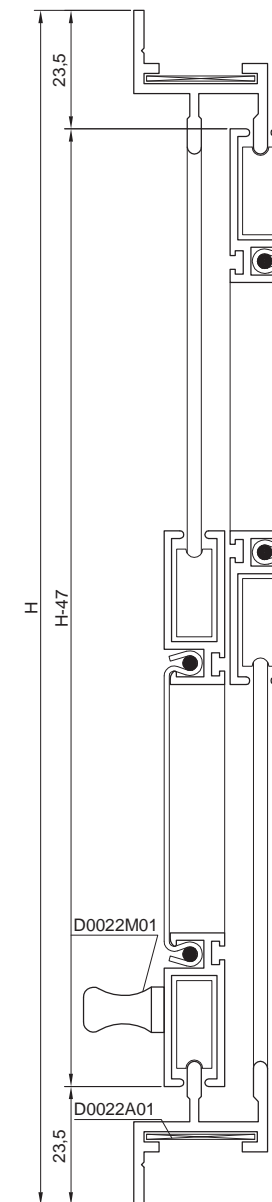
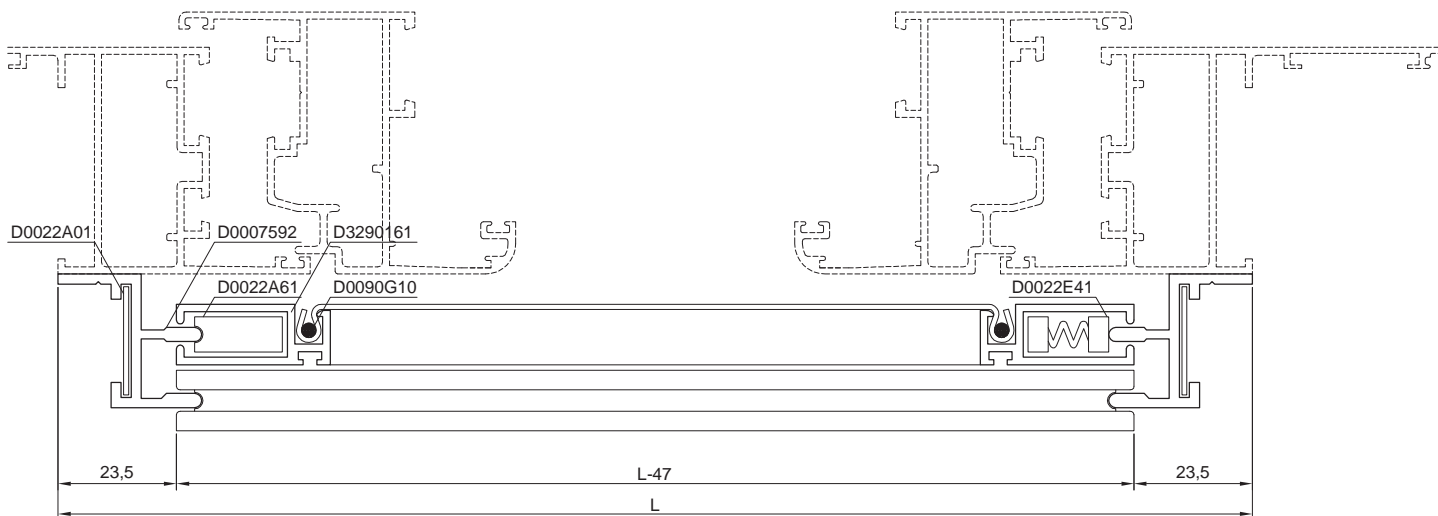



ZANZARIERA SCORREVOLE  
A DUE ANTE CON TRAVERSO

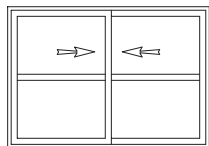

PROFILI

Nr. pezzi	Profilo	Descrizione	Taglio
2	D0008713	PROFILO AD ESPANSIONE	H
2	D0008712	MONTANTE TELAIO	H
2	D0008712	TRAVERSO SUP. ED INF. TELAIO	L-13
4	D3290161	TRAVERSO SUP. ED INF. ANTA	L/2-15
4	D3290161	MONTANTE LATERALE ANTA	H-47
2	D3290162	TRAVERSO CENTR. ZANZARIERA	L/2-61.5

ACCESSORI

Nr. pezzi	Codice	Descrizione
4	D0022A63	SQUADRETTA IN NYLON PER GIUNZIONE TELAIO
6	D0022E01	ESPANSORE DI REGOLAZIONE IN NYLON
4	D0022A61	SQUADRETTA A GOLE SIMM. PER GIUNZIONE ANTE
4	D0022A62	SQUADRETTA A GOLE ASIMM. PER GIUNZIONE ANTE
1	D0022M01	MANIGLIA IN NYLON
4L+4H	D0090G10	TONDINO IN PVC NERO Ø5 PER FISSAGGIO RETE

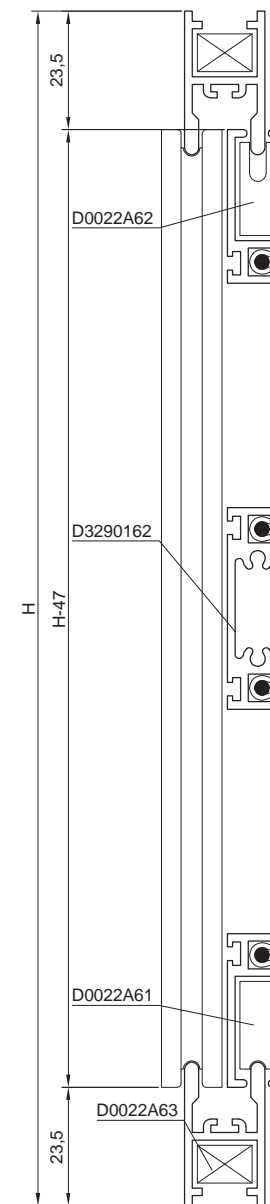
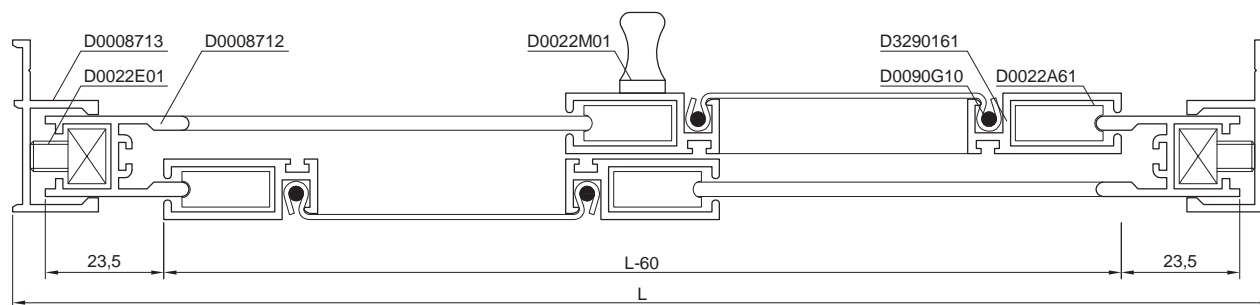
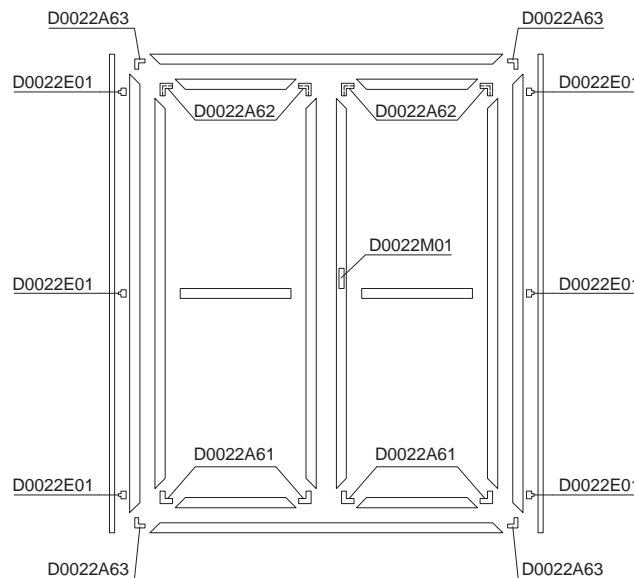

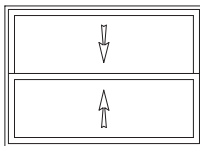

CONTROFINESTRA  
A SALISCENDI

## PROFILI

Nr. pezzi	Profilo	Descrizione	Taglio
2	D3290163	PROFILO AD ESPANSIONE	H
2	D0009179	MONTANTE TELAIO	H
2	D0009179	TRAVERSO SUP. ED INF. TELAIO	L-16
4	D0009182	TRAVERSO SUP. ED INF. ANTA	L-65
2	D0009182	MONTANTI LATERALI ANTA EST.	H/2+18
2	D0009182	MONTANTI LATERALI ANTA INT.	H/2-9
2	D3290161	MONTANTI LATERALI ZANZARIERA	H/2-35
2	D3290161	TRAVERSI SUP. E INF. ZANZARIERA	L-65

## ACCESSORI

Nr. pezzi	Codice	Descrizione
4	D0023A63	SQUADRETTA IN NYLON PER GIUNZIONE TELAIO
6	D0022A61	SQUADRETTA A GOLE SIMM. PER GIUNZIONE ANTE
6	D0022A62	SQUADRETTA A GOLE ASIMM. PER GIUNZIONE ANTE
6	D0023E01	ESPANSORE DI REGOLAZIONE IN NYLON
6	D0022E41	BLOCCETTO ELASTICO CON MOLLE
2 conf.	D0023M01	CHIUSURA CON CATENACCIO (SX. E DX.)
L	D4210201	SPAZZOLINO PER TENUTA CENTRALE
2L+2H	D4210012	SPAZZOLINO PER TENUTA PERIMETRALE
4L+2H	D4210036	GUARNIZIONE CINGIVETRO DA 2 mm
2L+H	D0090G10	TONDINO IN PVC NERO Ø5 PER FISSAGGIO RETE
1	D0022M01	MANIGLIA IN NYLON

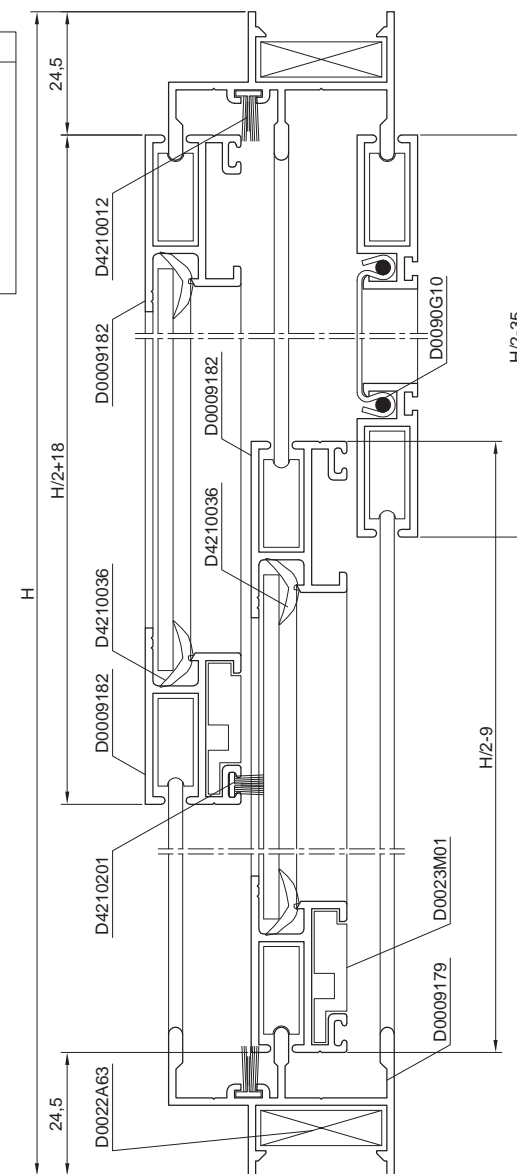
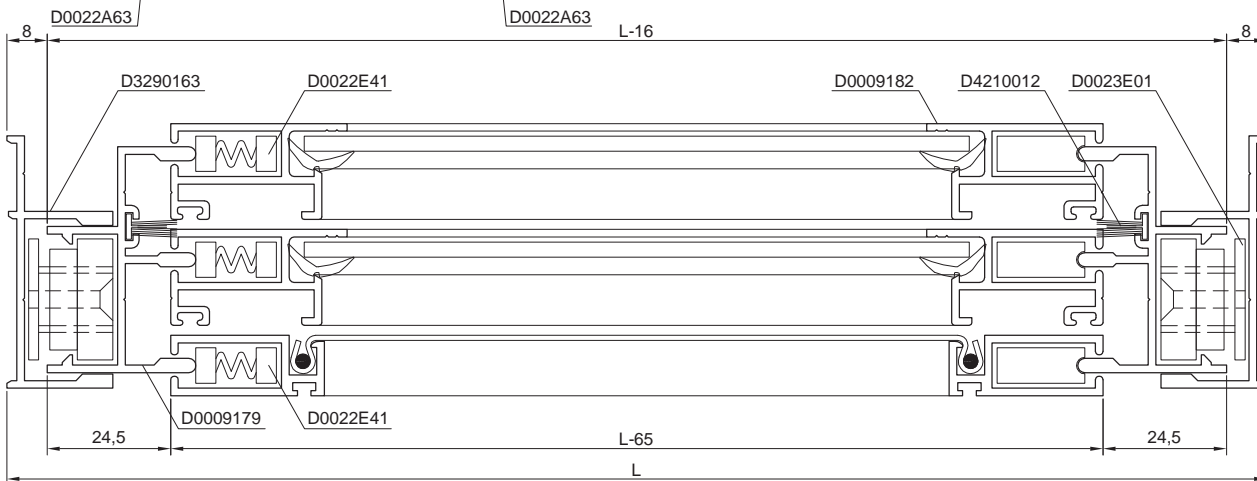
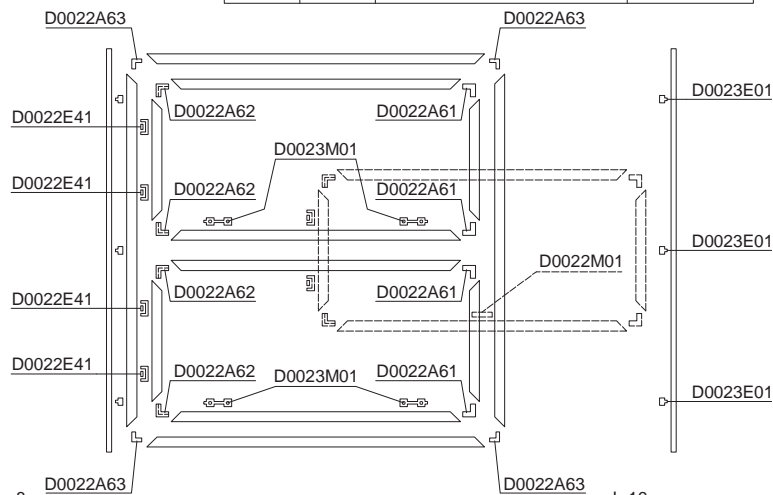

CONTROFINESTRA  
SCORREVOLE

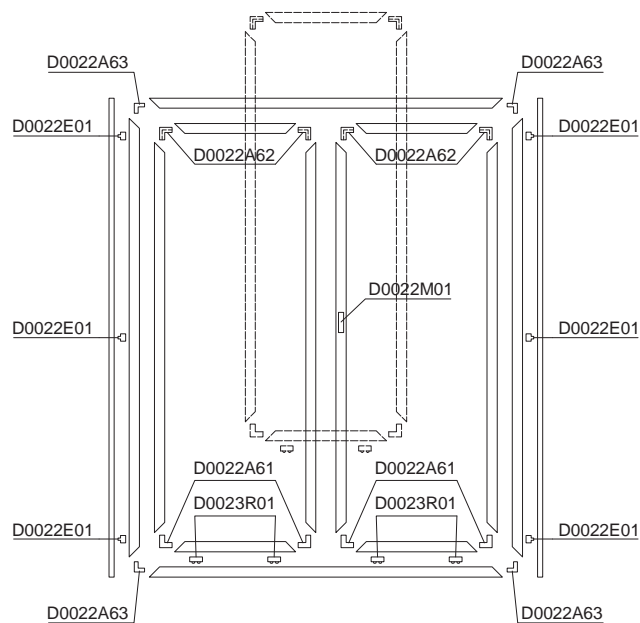
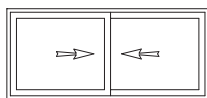

PROFILI

Nr. pezzi	Profilo	Descrizione	Taglio
2	D3290163	PROFILO AD ESPANSIONE	H
2	D0009179	MONTANTE TELAIO	H
2	D0009179	TRAVERSO SUP. ED INF. TELAIO	L-16
4	D0009182	TRAVERSO SUP. ED INF. ANTA	L/2-12.5
4	D0009182	MONTANTE LATERALE ANTA	H-49
2	D3290161	MONTANTE ANTA ZANZARIERA	H-49
2	D3290161	TRAVERSO ANTA ZANZARIERA	L/2-38.5

ACCESSORI

Nr. pezzi	Codice	Descrizione
4	D0023A63	SQUADRETTA IN NYLON PER GIUNZIONE TELAIO
6	D0023E01	ESPANSORE DI REGOLAZIONE IN NYLON
6	D0022A61	SQUADRETTA A GOLE SIMM. PER GIUNZIONE ANTE
6	D0022A62	SQUADRETTA A GOLE ASIMM. PER GIUNZIONE ANTE
1	D0022M01	MANIGLIA IN NYLON
6	D0023R01	CARRELLO CON CUSCINETTO A SFERE
2L+4H	D4210201	SPAZZOLINO PER TENUTA CENTRALE
2L+2H	D4210012	SPAZZOLINO PER TENUTA PERIMETRALE
2L+4H	D4210036	GUARNIZIONE CINGIVETRO DA 2 mm
L+2H	D0090G10	TONDINO IN PVC NERO Ø5 PER FISSAGGIO RETE

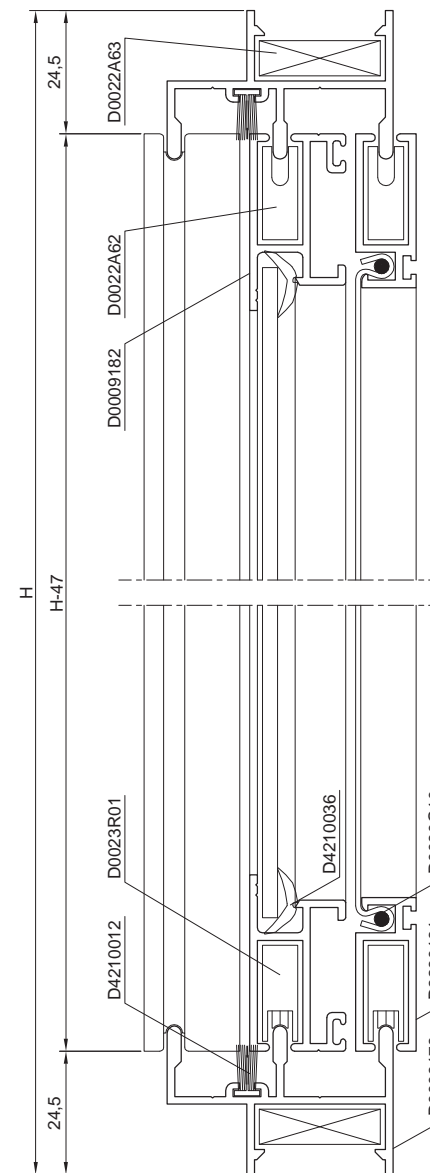
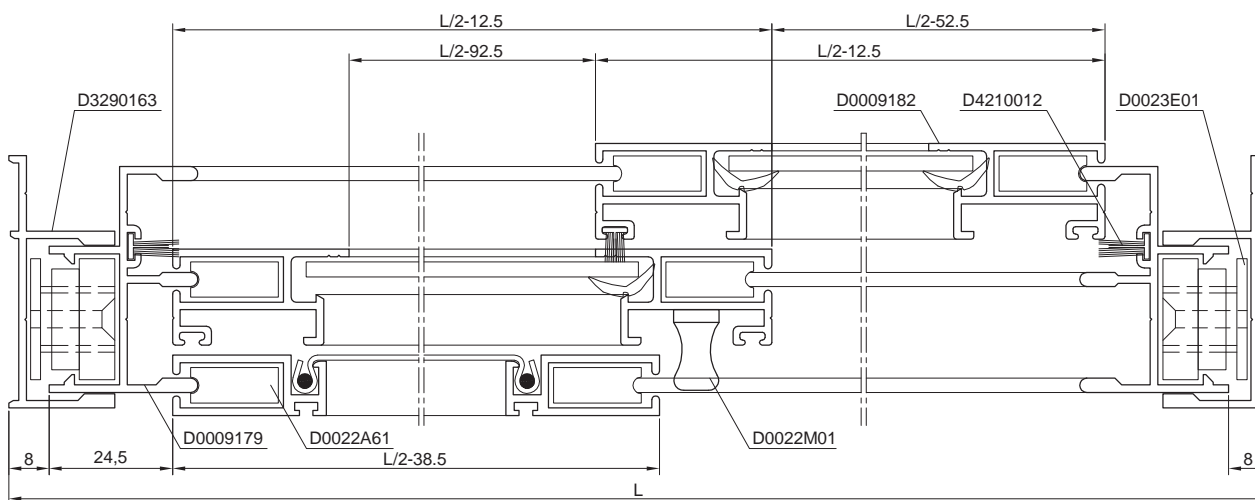



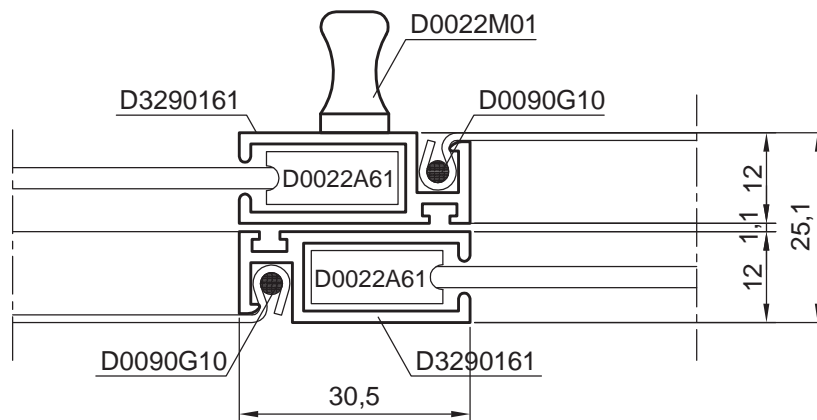
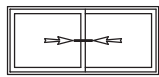
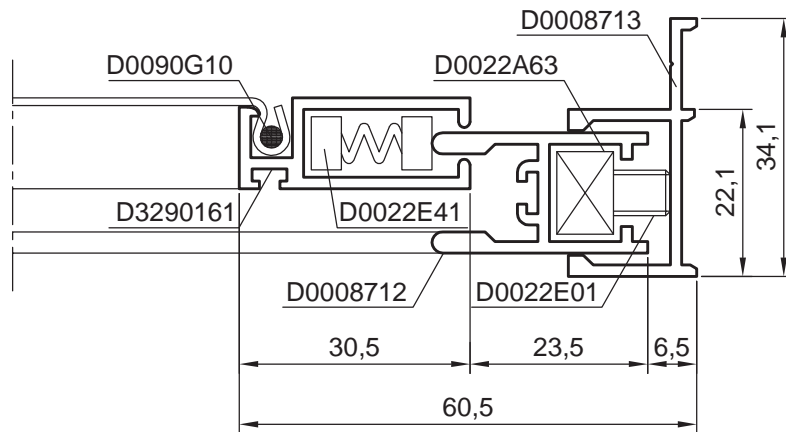
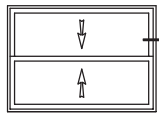
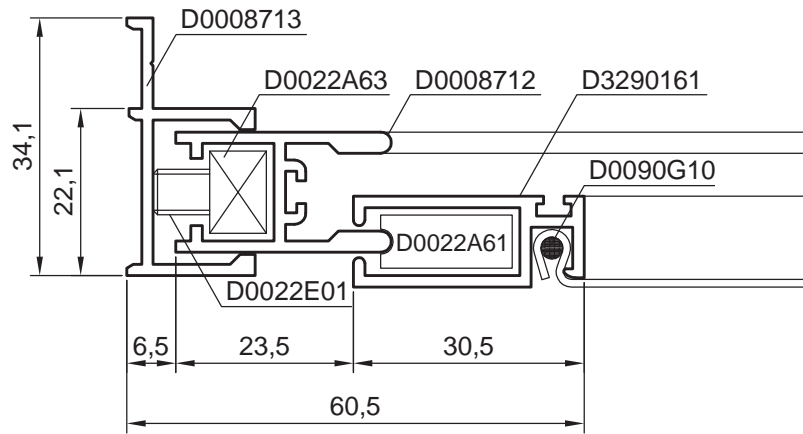
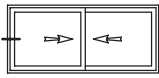

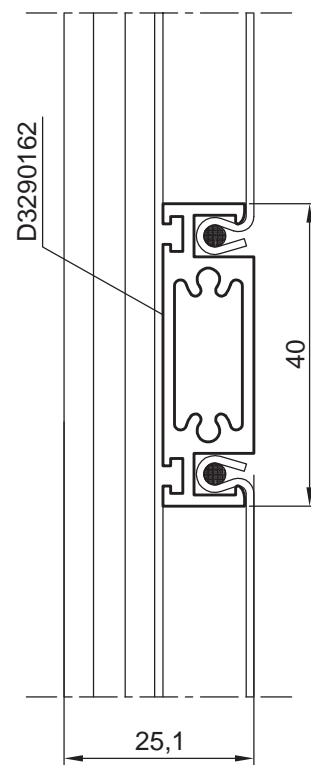
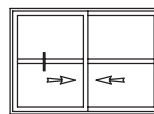
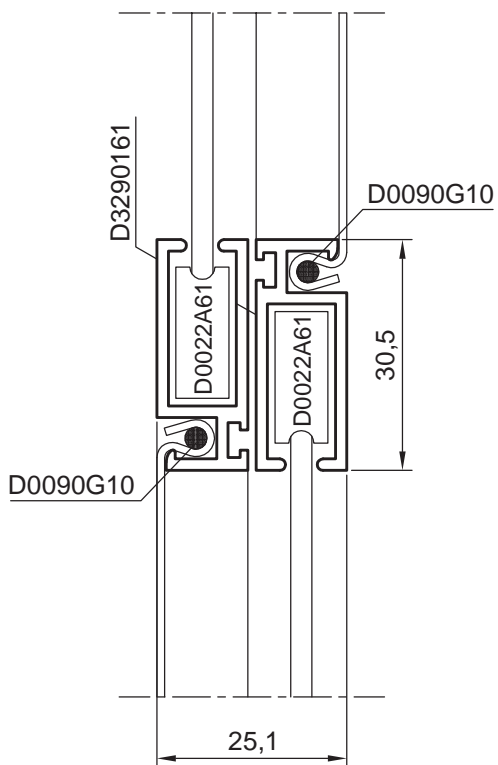
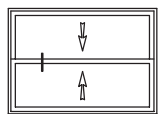
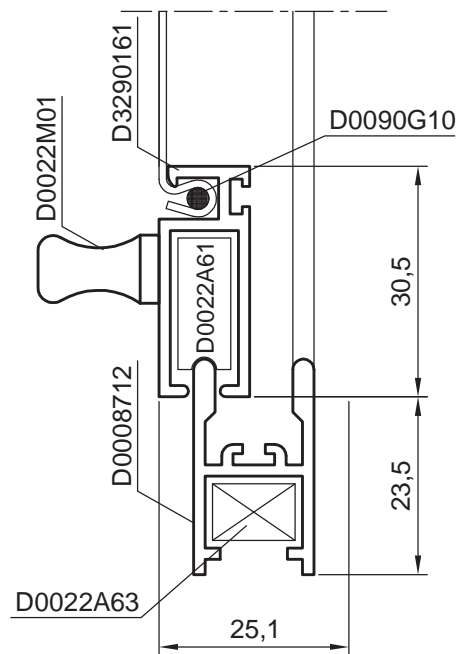
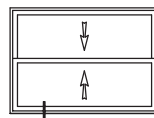
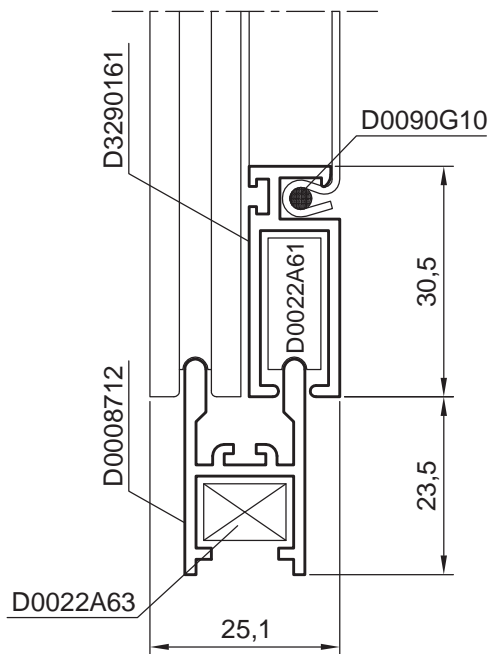
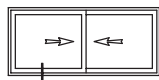

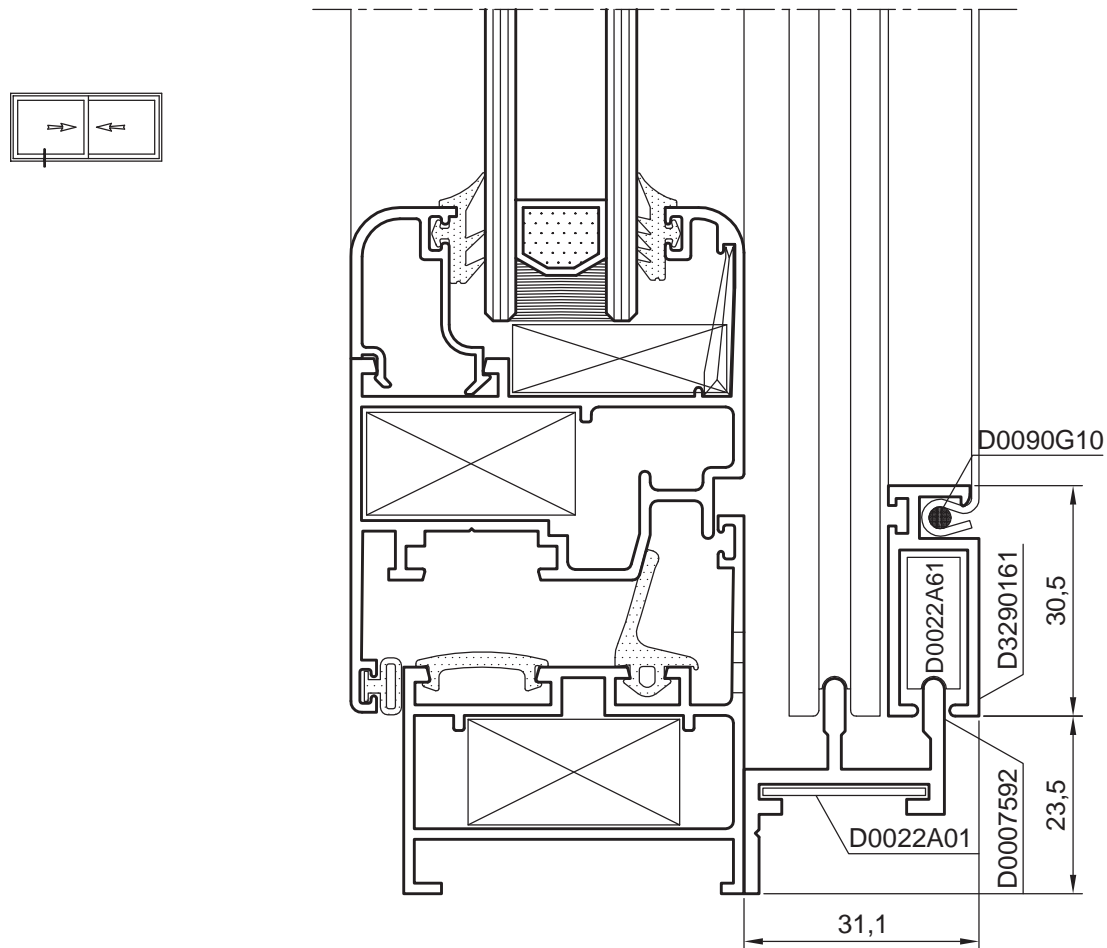
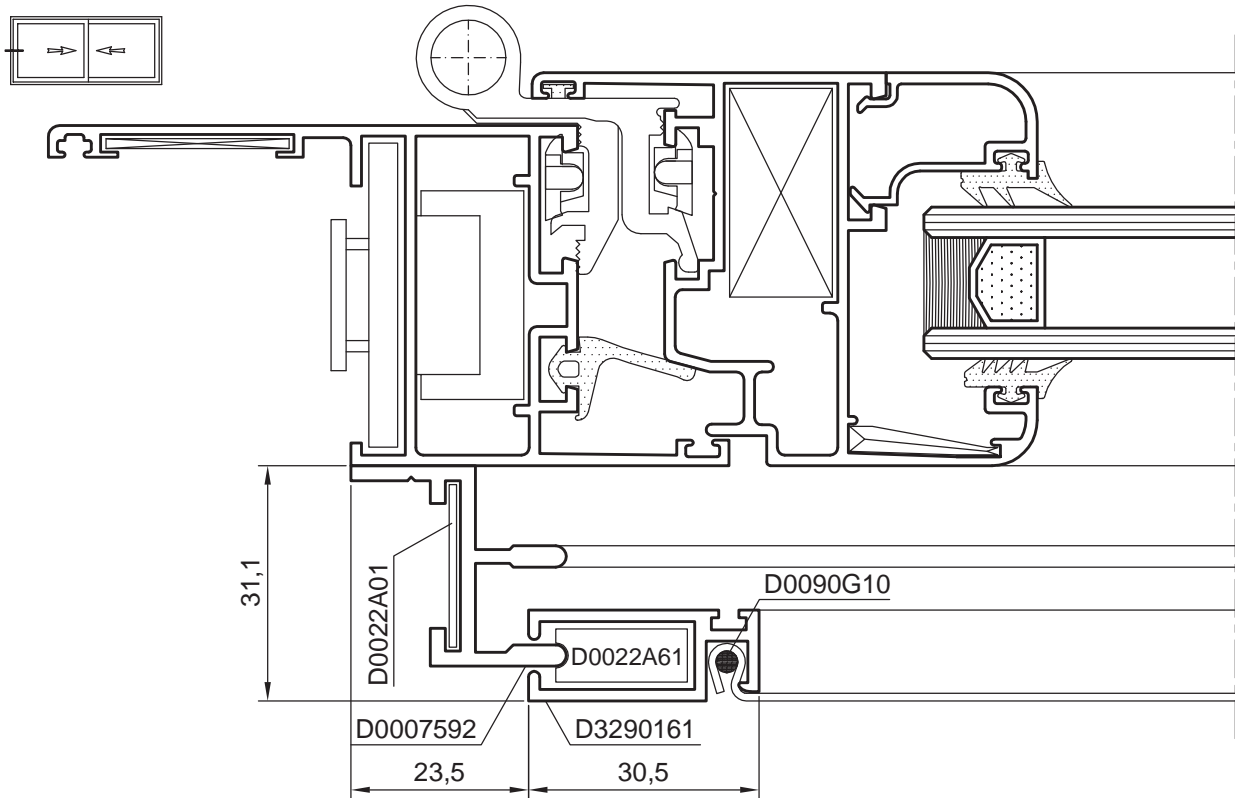

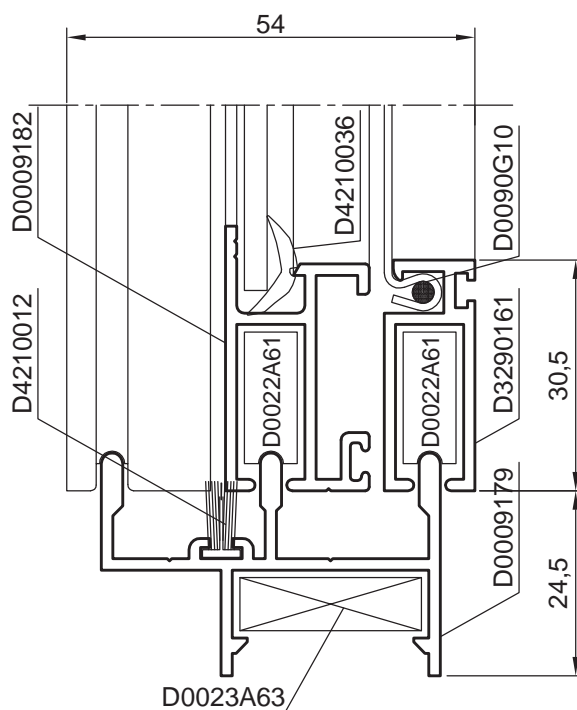
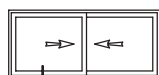
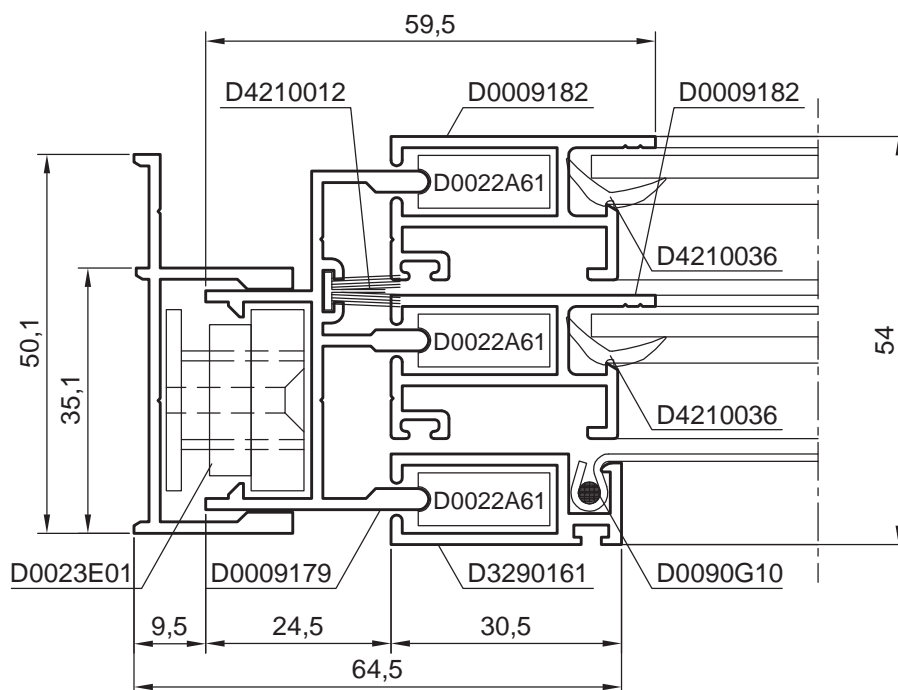
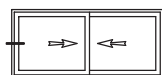

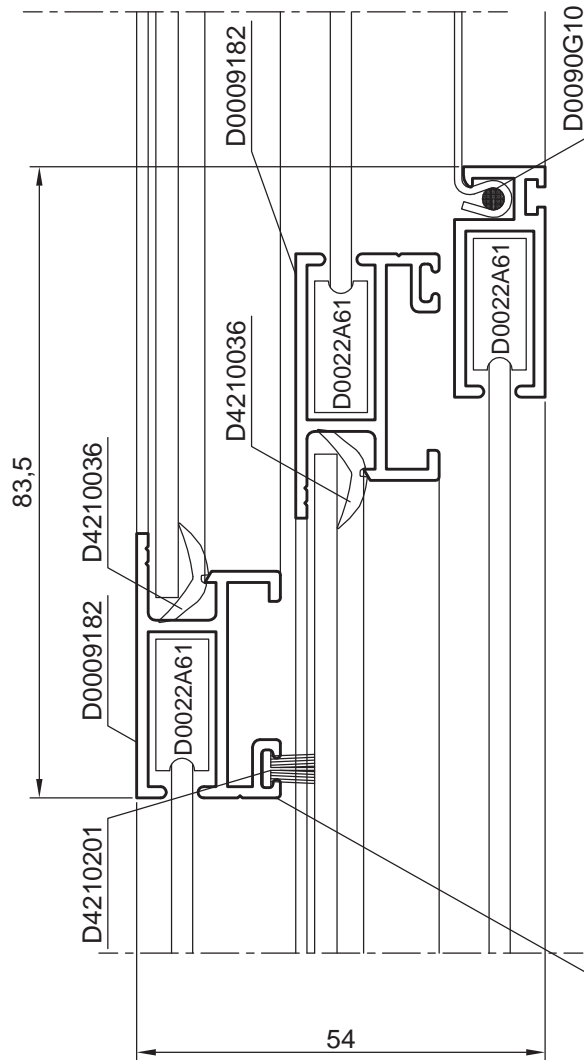
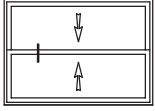

Per evitare fenomeni di condensa, è consigliabile praticare due intagli (fresature) di mm 3x20 in prossimità delle estremità del profilo.





## ACCOPIAMENTO TRAVERSO - MONTANTE

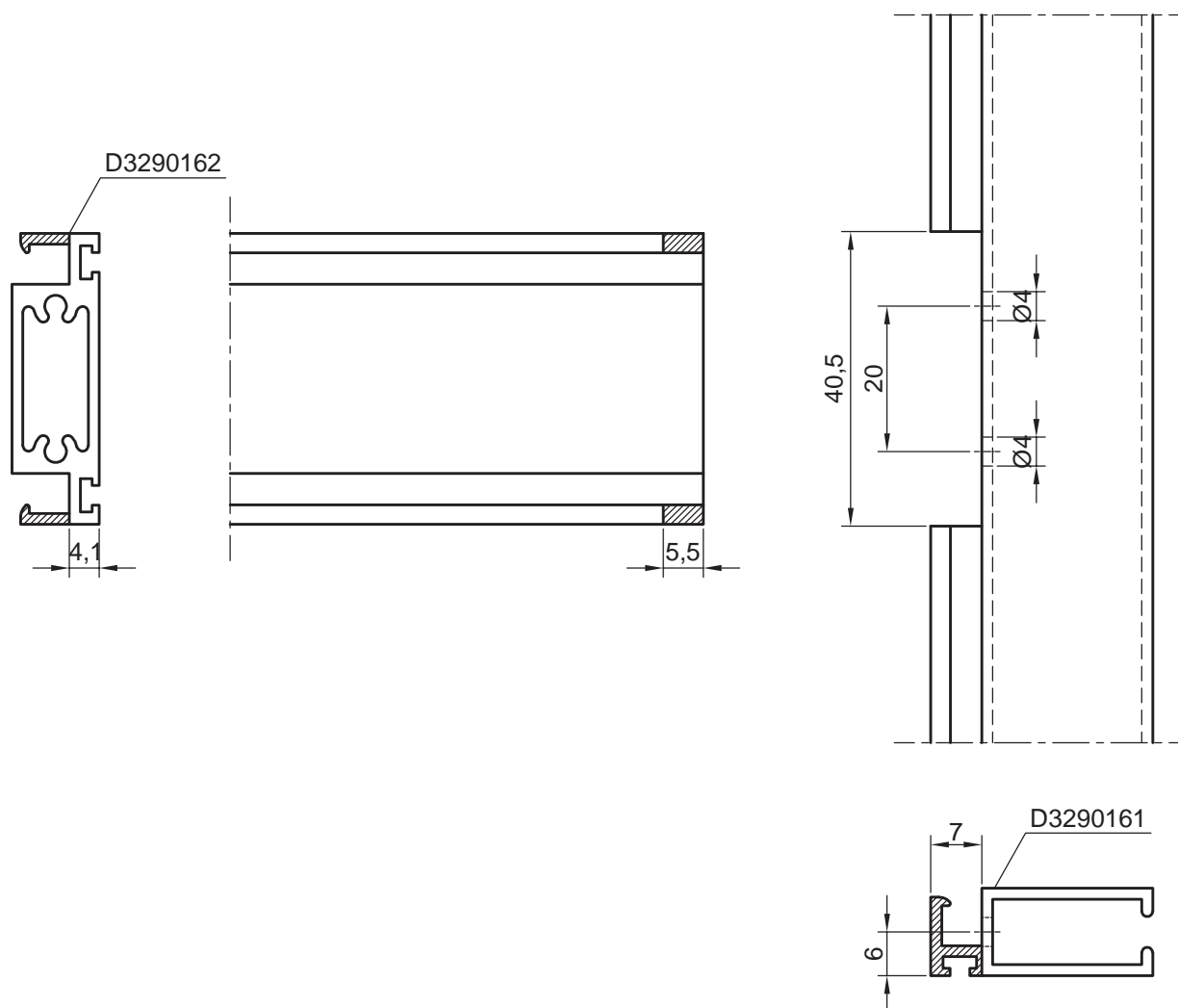

## ACCOPIAMENTO TRAVERSO - MONTANTE

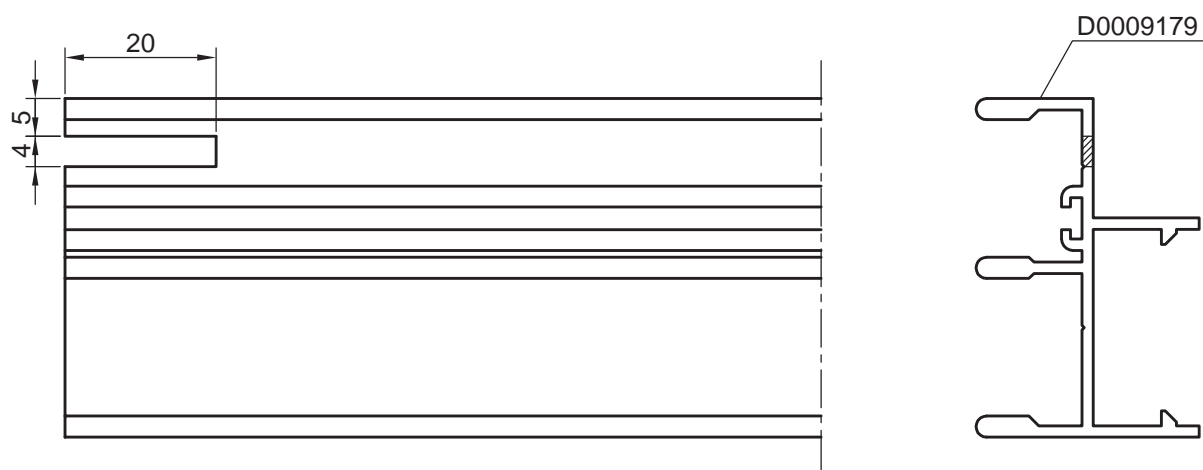

PASSAGGIO CATENACCIO D0023M01 E VITE DI FISSAGGIO

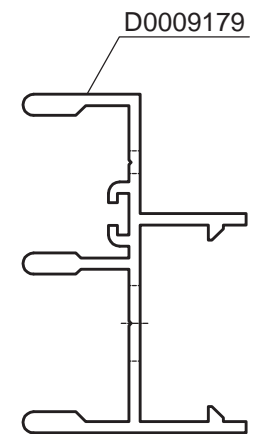
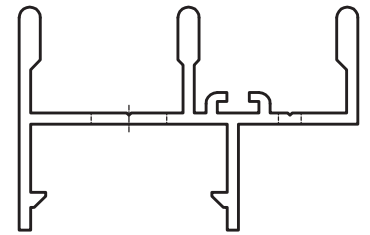
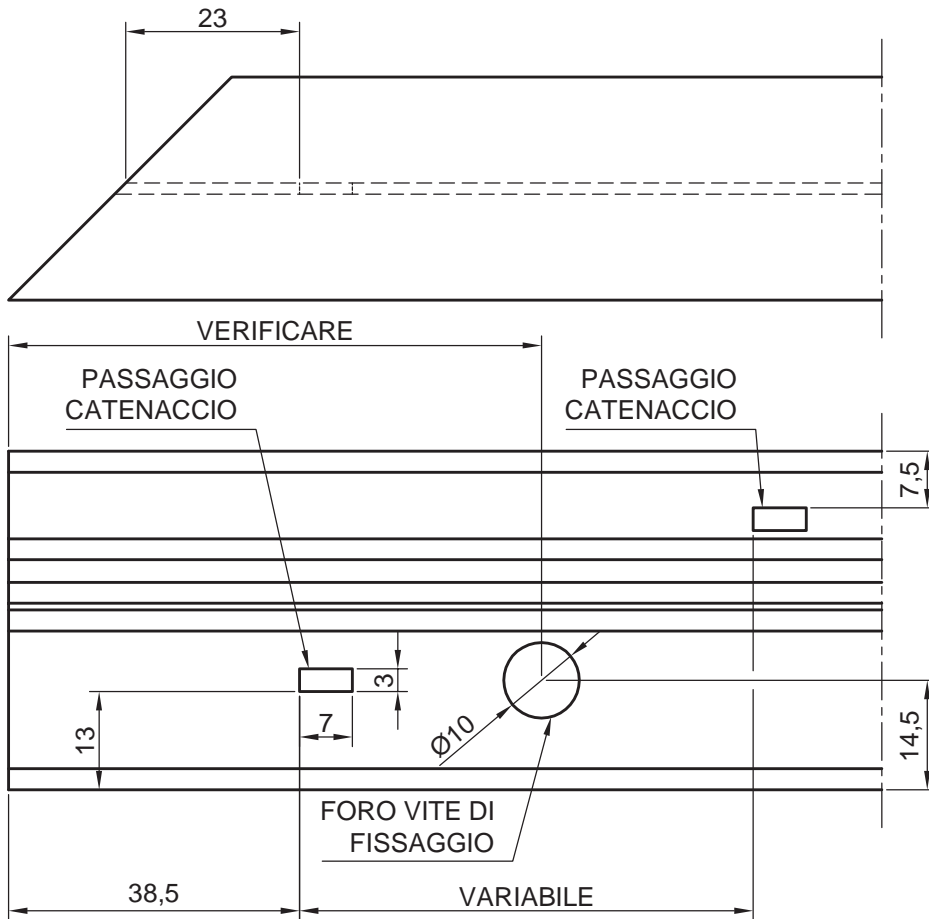

PASSAGGIO CATENACCIO D0023M01

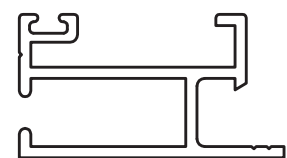
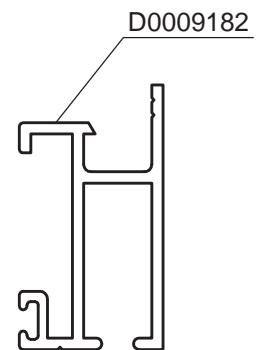
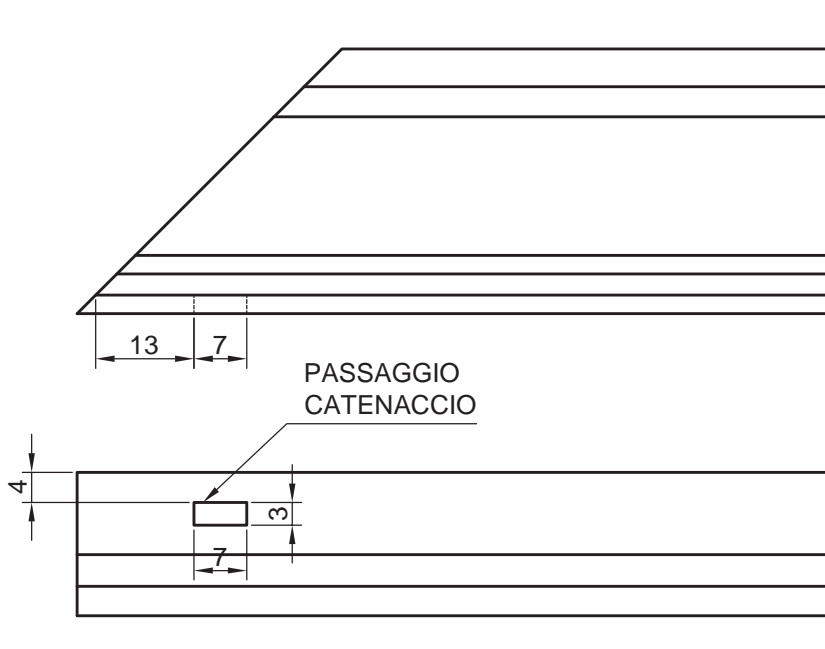

## TABELLA DI CONTROLLO DEL SERRAMENTO FINITO

Posizione	Caratteristica da esaminare	Requisito	Metodo di prova	Tolleranze
1	Dimensioni telaio	Documenti di commessa	Metro	$\pm 0.5 \text{ mm}$
2	Dimensioni ante	Istruzioni di lavorazione	Metro	$\pm 0.5 \text{ mm}$
3	Angoli	Istruzioni di lavorazione	Goniometro	$\pm 0.5^\circ$
4	Taglio guarnizioni	Istruzioni di lavorazione	Documenti di produzione	$L \times 1.01 \pm 2 \text{ mm}$
5	Montaggio guarnizioni	Istruzioni di lavorazione	Visivo	
6	Sigillatura giunzioni	Istruzioni di lavorazione	Visivo	
7	Numero di drenaggi	Istruzioni di lavorazione	Visivo	
8	Fori di ventilazione	Istruzioni di lavorazione	Visivo	
9	Posizionamento vetrocamera	Istruzioni di lavorazione	Documenti di produzione	
10	Componenti della ferramenta	Completezza	Visivo	
11	Posizionamento della ferramenta	Istruzione di montaggio	Visivo	
12	Regolazione della ferramenta	Istruzione di montaggio	Calibro a corsoio	
13	Funzionamento ferramenta	Istruzione di montaggio	Prova di funzionamento	

## CONDIZIONI GENERALI DI VENDITA

**1. Premessa**

- Le presenti condizioni generali di vendita si applicano integralmente ad ogni ordine e a tutte le nostre vendite, salvo stipulazione contraria che deve risultare spressamente e per iscritto da parte della nostra Società.
- L'invio o la consegna di qualsiasi ordine di acquisto da parte dell'Acquirente alla nostra Società implica l'accettazione integrale e senza riserve da parte sua delle condizioni generali di vendita della nostra Società.
- Le presenti condizioni generali sono riportate in ogni modulo di conferma d'ordine, nei manuali, anche informatici, nei cataloghi e nel sito della nostra Società e si considerano conosciute da tutti i Compratori.

**2. Offerte**

- Le offerte formulate dalla nostra Società sono senza impegno e non valgono quale proposta.
- Le offerte sono subordinate alle condizioni generali di vendita.
- Le condizioni generali di vendita sono riportate nella nostra offerta e s'intendono accettate mediante invio o consegna dell'Ordine/Commessa.

**3. Ordini/Commesse**

- Ogni ordine/commessa formulato dall'Acquirente è soggetto ad accettazione scritta (c.d. Conferma) da parte della nostra Società ed implica l'accettazione delle condizioni generali della nostra Società.
- Gli ordini devono essere completi e definiti in ogni loro parte mediante distinta.
- La trasmissione dell'ordine impegna l'Acquirente ai dati contenuti nella propria scheda commerciale consegnatagli da nostro delegato e comunque, se non diversamente specificato per iscritto, ai prezzi, alle condizioni di listino ed alle condizioni generali di vendita della nostra Società in vigore alla data di conferma d'ordine.

**4. Conferme d'Ordine**

- Il Contratto di vendita si intenderà concluso, divenendo vincolante per le parti, nel momento in cui la Conferma d'Ordine della nostra Società giungerà all'Acquirente (via e-mail, via fax, via posta, a mani).
- La Conferma d'Ordine inviata dalla nostra Società definisce e riporta tutte le condizioni ed i contenuti definitivi e vincolanti del Contratto, sostituendosi integralmente all'ordine/commessa.
- Qualora la Conferma d'Ordine, anche mediante Distinta o Copia Commissione, contenga aggiunte, limitazioni o altre variazioni rispetto all'Ordine/Commessa, l'assenso dell'Acquirente a tali variazioni s'intenderà tacitamente prestato, salvo contestazione scritta da far pervenire per iscritto alla nostra Società entro 12 (dodici) ore dal ricevimento della stessa.
- La Conferma d'Ordine e le presenti condizioni generali di contratto prevarranno in ogni caso su eventuali condizioni generali o particolari di acquisto predisposte dall'Acquirente.
- Qualsiasi condizione scritta o verbale inviata da parte di nostri collaboratori, funzionari di vendita dipendenti della nostra Società o agenti di vendita è priva di valore se non riprodotta nel testo della nostra conferma d'ordine o se non confermata per iscritto dalla nostra Società.
- Eventuali richieste di variazioni o modifiche dell'ordine da parte dell'Acquirente sono soggette ad approvazione da parte della nostra Società e dovranno pervenire tempestivamente al fine di consentire di attuare le relative variazioni anche con riguardo all'organizzazione e alla produzione da parte della nostra Società. In tal caso la nostra Società si riserva la facoltà di ritardare i tempi di consegna e di modificare il prezzo.

**5. Oggetto del contratto**

- Il contratto ha ad oggetto la fornitura dei materiali, per i quantitativi specificati nella nostra Conferma d'Ordine o in ogni eventuale successiva modifica trasmessa via fax, mail o a mani dalla nostra Società.
- Non rientrano nell'oggetto del presente contratto con la nostra Società i campioni di materiale e i prototipi da sottoporre a prove e/o a test, tutte le informazioni rese in qualsiasi forma o sede per le lavorazioni dei nostri prodotti, quali ad esempio proposte di calcoli, di progetti, di disegni, informazioni relative all'assemblaggio, all'installazione, alla lavorazione, alle verifiche statiche, all'offerta per gare d'appalto; pertanto non ci assumiamo alcuna responsabilità per le fasi di lavorazione successive alla fornitura dei nostri prodotti, anche con riguardo alla loro interazione con altri prodotti.
- In ogni caso, le dimensioni, gli schemi di montaggio e di lavorazione, i prezzi, le prestazioni e gli altri dati figuranti nei cataloghi, nei manuali di lavorazione, nei prospetti, negli annunci pubblicitari, nelle illustrazioni, nei listini prezzi, od in altri documenti illustrativi della nostra Società, così come le caratteristiche dei modelli e campioni inviati dalla nostra Società all'Acquirente, hanno carattere di mere indicazioni, non saranno vincolanti e non contengono alcuna promessa di qualità in relazione ai prodotti. Tali dati non hanno valore impegnativo se non sono espressamente richiamati nella Conferma d'Ordine.
- La nostra Società si riserva di apportare in qualunque momento ai propri prodotti quelle modifiche tecniche non sostanziali, dettate da esigenze di produzione, che riterrà convenienti, senza obbligo di comunicazione.

**6. Prezzi**

- I prezzi delle nostre merci si intendono sempre Porto Franco (DDP per gli Incoterms), salvo diversa pattuizione tra le parti. I pagamenti e ogni altra somma dovuta a qualsiasi titolo alla nostra Società si intendono netti al domicilio della nostra Società.
- Eventuali pagamenti fatti ad agenti, rappresentanti, funzionari di vendita, dipendenti o collaboratori della nostra Società non saranno considerati validi fino a quando le relative somme non giungeranno alla nostra Società.
- I prezzi applicati sono quelli indicati nel listino prezzi della nostra Società valido al momento della consegna dei nostri prodotti allo spedizioniere, oltre alle rispettive imposte sul valore aggiunto, salvo diversa indicazione da provarsi per iscritto contenuta nella nostra Conferma d'ordine o in altro documento da noi proveniente.

**7. Condizioni di pagamento**

- Il pagamento dovrà essere effettuato, salvo diverso accordo scritto, a fine mese dalla data della fattura o entro il diverso termine indicato nella fattura, a mezzo di ricevuta bancaria, bonifico bancario presso l'istituto bancario indicato dalla nostra Società o tramite incasso diretta. Vale quale consegna della merce il ritiro della merce da parte dello spedizioniere o il ritiro autonomo della merce da parte dell'Acquirente se concordato tra le parti.

- La nostra Società si riserva di chiedere degli accenti sul prezzo da versare al momento della conclusione del contratto o successivamente.

**8. Ritardati pagamenti**

- In caso di ritardato, mancato o parziale pagamento da parte dell'Acquirente, la nostra Società si riserva il diritto di sospendere immediatamente la fornitura, e/o di risolvere tutti i contratti in essere con l'Acquirente, anche se non relativi al pagamento in questione, fatto salvo il diritto al risarcimento del danno.
- In caso di ritardato, mancato o parziale pagamento, su tutte le somme dovute matureranno interessi di mora calcolati ai sensi dell'art. 5, comma 2, del decreto legislativo 9 ottobre 2002, n. 231 ("Attuazione della direttiva 2000/35/CE relativa alla lotta contro i ritardi di pagamento nelle transazioni commerciali" pubblicato nella Gazzetta Ufficiale n. 249 del 23 ottobre 2002) senza necessità di messa in mora e tutti i crediti diventeranno immediatamente esigibili con decadenza dal beneficio del termine.
- Nessuna contestazione per eventuali inadempimenti, né eccezione alcuna, né azioni legali di qualsiasi natura potrà essere sollevata od esercitata dall'Acquirente se non previo integrale pagamento del prezzo.
- Non è ammessa alcuna compensazione fra il prezzo dovuto alla nostra Società ed eventuali crediti vantati dall'Acquirente.
- L'Acquirente è obbligato al pagamento integrale del prezzo anche in caso di contestazioni.

**9. Consegna**

- Salvo patto contrario, la fornitura della merce si intende Porto Franco.
- E' facoltà della nostra Società effettuare forniture parziali e/o consegne ripartite della merce.
- I termini di consegna indicati nella Conferma d'Ordine non sono termini essenziali, salvo diverso accordo. La forza maggiore o altre circostanze eccezionali o imprevedibili che si verificassero nei confronti della nostra Società o dei nostri fornitori (quali a mero titolo di esempio scioperi, blocchi stradali, etc. etc.) sospendono i termini per la consegna, senza alcuna responsabilità per la nostra Società.
- Qualora vi sia un ritardo nella consegna della merce superiore ai 30 (trenta) giorni, che non dipenda da forza maggiore o da eventi imprevedibili, è fatto obbligo all'Acquirente contestare per iscritto tale ritardo alla nostra Società, la quale avrà un termine di ulteriori 30 (trenta) giorni per effettuare la consegna. Nessun diritto al risarcimento del danno spetterà all'Acquirente.
- In caso di consegne ripartite, valgono le disposizioni che precedono.
- La nostra Società non risponde per danni da anticipata o ritardata consegna, totale o parziale.

**10. Rischio di perimento della merce**

- Il rischio del perimento o della rovina della merce passa in capo all'Acquirente al più tardi quanto la stessa merce lascia gli stabilimenti della nostra Società ovvero alla consegna. A seguito del passaggio dei rischi la nostra Società non risponde del perimento o della rovina della merce.
- In caso di ritardo da parte dell'Acquirente di presa in consegna della merce, il rischio, qualora non sia già passato in capo all'Acquirente ai sensi del capoverso precedente, si trasmetterà allo stesso alla data di consegna prevista.
- L'Acquirente è obbligato al pagamento integrale del prezzo in caso di danneggiamento o perimento della merce avvenuto dopo il passaggio allo stesso dei rischi.

**11. Verifiche**

- E' fatto obbligo all'Acquirente di verificare la conformità della merce e l'assenza di vizi entro 8 (otto) giorni dal ricevimento, e comunque prima di effettuare qualsiasi lavorazione aggiuntiva sulla stessa.
- Eventuali contestazioni saranno considerate valide solo se comunicate per iscritto mediante raccomandata a.r. entro 8 (otto) giorni dalla ricezione della merce.
- Eventuali vizi occulti dovranno essere denunciati per iscritto, mediante raccomandata a.r., entro 8 (otto) giorni dalla scoperta.
- In ogni caso nessuna denuncia per vizi, difetti o non conformità sarà valida se effettuata oltre un anno dalla consegna.
- Eventuali denunce dovranno essere dettagliate e specifiche, indicare esattamente i difetti riscontrati e, su richiesta della nostra Società, dovranno anche comprendere la restituzione del prodotto difettoso a proprie spese, al fine di consentire le verifiche del caso.

**12. Garanzie**

- La nostra Società garantisce la conformità dei prodotti: per conformità dei prodotti si intende che essi corrispondano per qualità e tipo a quanto stabilito nel contratto e che siano esenti da vizi che possano renderli non idonei all'uso cui sono destinati. I campioni, le indicazioni contenute nei depliant o le informazioni risultanti da altro materiale pubblicitario non sono vincolanti e non contengono alcuna promessa di qualità in relazione ai prodotti.
- La nostra Società non si assume alcuna responsabilità circa la conformità del prodotto alla normativa di Paesi stranieri ove sarà utilizzato il prodotto o destinato, circa eventuali usi speciali, circa gli usi abitualmente previsti nel Paese di destinazione.
- La garanzia avrà una durata di un anno dalla consegna.
- Sulle quantità l'Acquirente riconosce alla nostra Società di accettare quantità di fornitura determinate dalle minime quantità produttive nel caso di ordini riferiti a prodotti non disponibili a magazzino e a multipli interi delle unità di vendita per quanto concerne i materiali gestiti a magazzino.
- La garanzia per i vizi è limitata ai soli vizi dei prodotti dipendenti da difetti di materiale o di lavorazione riferibili alla nostra Società, e non si applica in caso di difetti di installazione o non corretto uso da parte dell'Acquirente. Sarà onere dell'Acquirente fornire alla nostra Società la prova di aver effettuato una corretta installazione o uso.
- La garanzia non si estende a difetti che siano riconducibili a richieste dell'Acquirente, a richieste di imprese terze incaricate dallo stesso, alle lavorazioni successive, all'assemblaggio, all'installazione, alle caratteristiche della struttura, o ad altre cause che non sono oggetto della nostra fornitura.
- La nostra Società non risponde dei difetti di conformità dovuti all'usura normale di quelle parti che, per loro natura, sono soggette ad una rapida e continua usura.
- In generale, in nessun caso la nostra Società risponde per difetti di conformità che abbiano la loro causa in un fatto successivo al passaggio dei rischi all'Acquirente ai sensi dell'art. 10.

**13. Contenuto della garanzia**

- In caso di contestazione dei vizi nei termini e con le modalità di cui all'art. 11, la nostra Società eseguirà una verifica del prodotto in contestazione non appena lo stesso verrà inviato presso il nostro stabilimento, a spese dell'Acquirente; in caso di impossibilità di spedizione, la nostra Società effettuerà sopralluogo, a spese

- dell'Acquirente. All'esito delle verifiche la nostra Società redigerà un verbale contenente il dettaglio degli accertamenti eseguiti.
- Nel caso in cui saranno accertati dalla nostra Società i vizi o i difetti contestati, provvederemo, gratuitamente, a nostra discrezione: a) alla

- riparazione; b) alla sostituzione mediante la fornitura gratuita Porto Franco dei prodotti dello stesso genere e quantità di quelli risultati non conformi o difettosi, entro un termine ragionevole. Prima della sostituzione della merce l'Acquirente dovrà restituirci la merce difettosa.
- La sostituzione s'intende solo in relazione al singolo pezzo danneggiato e non all'intera partita.
- Non è dovuto alcun risarcimento danni; in particolare l'Acquirente non potrà avanzare altre richieste di risarcimento del danno, di riduzione del prezzo o di risoluzione del contratto.
- In nessun caso la nostra Società risponde per danni indiretti o consequenziali, per danni da mancata o ridotta produzione, anche rispetto a già pattuiti termini di consegna.

**14. Riserva di proprietà**

- La merce resta di proprietà della nostra Società fino al completo pagamento del prezzo.
- Nel caso venga esercitata la riserva di proprietà da parte della nostra Società, l'Acquirente presta fin da ora il consenso a consentirci l'accesso presso i luoghi dove è depositata la merce e il diritto a ritirare la merce di nostra proprietà.
- Fino a quando sussiste la riserva di proprietà è fatto divieto all'Acquirente, senza il consenso scritto della nostra Società, di costituire pegno o di vendere a terzi la merce di nostra proprietà.
- E' fatto obbligo all'Acquirente di comunicarci tempestivamente per iscritto eventuali pignoramenti o sequestri della merce di nostra proprietà e di dichiarare all'Ufficiale Giudiziario il nostro diritto di proprietà sulla suddetta merce, al fine di consentirci di esercitare le azioni legali necessarie.
- In caso di omessa o mancata tempestiva comunicazione, le spese legali relative ai procedimenti da noi sostenuti saranno a carico dell'Acquirente.

**15. Divieto di cessione**

- Il presente contratto e i diritti da esso derivanti non potranno, in tutto o in parte, essere ceduti dall'Acquirente, senza il consenso scritto della nostra Società.

**16. Forma, esclusività e nullità**

- Qualsiasi modifica al presente contratto non sarà valida se non fatta per iscritto ed approvata dalla nostra Società.
- L'eventuale nullità di una qualsiasi delle clausole previste nel presente contratto non comporterà la nullità dell'intero contratto, il quale andrà integrato ed interpretato nella sua globalità. Le parti si impegnano a sostituire la clausola nulla o inefficace con una clausola che tenga conto e consenta di realizzare lo scopo economico che le parti, il contratto e le condizioni generali si erano prefissati.

**17. Obbligo di riservatezza**

- L'Acquirente si obbliga a mantenere riservate tutte le notizie e le informazioni di carattere tecnico (disegni, prospetti tecnici, documentazione, formule, corrispondenza etc.) ricevute dalla nostra Società o apprese in esecuzione del presente contratto.

**18. Risoluzione**

- La nostra Società potrà risolvere il presente contratto, senza preavviso, mediante dichiarazione della propria volontà di risoluzione, comunicata per iscritto alla Società acquirente mediante raccomandata a.r., fax o mail, ai verificarsi di uno dei seguenti eventi:
  - a) Il mancato pagamento, parziale o totale, di quanto dovuto dalla Società acquirente secondo i tempi e le modalità previste nel presente contratto, salvo che la nostra Società non si avvalga della facoltà di chiedere l'adempimento del contratto, in ogni caso con pagamento dell'importo stabilito nel presente contratto, e previa rideterminazione dei termini delle consegne ripartite, oltre al risarcimento del danno;
  - b) In caso di dichiarazione di fallimento della Società acquirente o nel caso in cui la stessa venga sottoposta ad una procedura concorsuale;
  - c) in tutti gli altri casi previsti dagli artt. 1453 e segg. del codice civile.

**19. Legge applicabile**

- Per tutto quanto non espressamente previsto dalle presenti condizioni generali si applica la legge italiana e gli artt. 1470 e seguenti del codice civile italiano.

**20. Foro competente**

- Per tutte le controversie che dovessero sorgere in relazione all'esistenza, validità interpretazione, esecuzione e risoluzione del presente contratto sarà competente in via esclusiva il Foro di Milano.

**21. Comunicazioni**

- Tutte le comunicazioni riguardanti questo contratto devono essere fatte per iscritto, e si intenderanno validamente effettuate se inviate a mezzo raccomandata a.r. o a mezzo fax al seguente indirizzo: per il fornitore: Hydro Building Systems S.p.A, Via Ponchielli 3, 20063 Cernusco sul Naviglio (MI) - Fax: 02.92429496

**22. Privacy**

- Ai sensi del D.Lgs. n.196 del 30.6.2003 entrambe le Società dichiarano di aver ricevuto informativa, ed autorizzano fin da ora ogni trattamento nonché comunicazione e diffusione dei dati, anche sensibili, necessari per la conclusione del presente Contratto di fornitura.
- Entrambe le parti si impegnano altresì a provvedere a propria cura e spese ad ogni adempimento del sopra citato decreto legislativo per soggetti terzi di propria competenza che, nel corso del rapporto contrattuale di cui trattasi, dovesse rendersi necessario per l'espletamento dell'incarico ricevuto.

**23. Norme tecniche e responsabilità del produttore**

- Per ciò che concerne le caratteristiche dei prodotti della nostra Società, essi sono conformi alla legislazione, alle norme tecniche vigenti in Italia e alle norme di prodotto specifiche al momento della conclusione del contratto.
- L'Acquirente si assume per intero il rischio di un'eventuale difformità tra le norme italiane e quelle del Paese di destinazione dei prodotti, tenendo indenne la nostra Società da ogni eventuale richiesta di risarcimento danni o sanzione o altra conseguenza economica.
- La nostra Società garantisce le prestazioni dei prodotti di sua fabbricazione solo ed esclusivamente in relazione ad usi, destinazioni, applicazioni, tolleranze da essa espressamente indicati.
- L'Acquirente non è autorizzato a disporre dei prodotti forniti dalla nostra Società in modo non conforme alle indicazioni di cui al punto precedente.

Hydro Building Systems S.p.A..  
Via A. Ponchielli 3, 20063  
Cernusco sul Naviglio (MI)  
T: + 02 92 42 91  
F: 02 92 42 94 96  
[www.domal.it](http://www.domal.it)

